

# RITTO TWINBUS

## Kompakt-Sprechstelle

# 1 7132

### Beschreibung • Montage • Inbetriebnahme • Bedienung

Ausgabe 6.2004/Id.-Nr. 400 231 646



#### Hinweis:

Bitte beachten Sie vor der Installation und Inbetriebnahme die allgemeinen Hinweise in der aktuellen Ausgabe des TwinBus Systemhandbuchs.

### Gerätebeschreibung

Die Kompakt-Sprechstelle 1 7132 ist für den Sprechverkehr zur Türstation und zum Öffnen der Haupttür und/oder Etagentür vorgesehen. Abhängig von der Anlage kann über die Kompakt-Sprechstelle z.B. das Treppenhauslicht geschaltet werden.

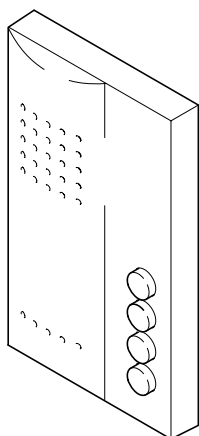

00563-0

### Lieferumfang

Die Kompakt-Sprechstelle wird mit Anschlussklemme für TwinBus geliefert.

### Ausstattung

Ausstattung	Bemerkung
Türöffnertaste	
Lichtschaltfunktion	über Schaltgerät 1 4981
Optische Türrufanzeige	
Rufabschaltung (Stumm-schaltung)	Türruf wird optisch signalisiert
Lautstärkeregelung	4-stufig
Mithörsperre	
Nachtdesign	für Türöffnertaste
Ruftonunterscheidung	
Ruftöne	5 für die Hauptklingel einstellbar
Einlernbare Klingeltasten	10
Steckplätze für Erweiterungsmodule	1 für Rufanschaltrelais 1 7646

### Technische Daten

Maße (H x B x T) in mm	152 x 90 x 23
Betriebsspannung	Versorgung über TwinBus Leitung
Stromaufnahme in Ruhe	max. 2 mA
Umgebungstemperatur	0 bis 40 °C
Max. relative Luftfeuchte	60%

### Zubehör

Zubehör	Art.-Nr.	Funktion
Tischkonsole	1 7310	Konsole für die Verwendung als Tischgerät
Rufanschaltrelais	1 7646	für den Anschluss eines bauseitigen Signalgebers

### Montagevoraussetzungen

Montageart	benötigtes Zubehör
Aufputz oder auf Schalterdose	
Tischgerät	Tischkonsole 1 7310 und eine handelsübliche IAE/UAE-Anschlussdose

### Montage

- Entnehmen Sie das TwinBus Gerät und die mitgelieferten Bauteile der Verpackung.
- Stellen Sie bitte die Bedienungsanleitung des TwinBus Gerätes Ihrem Kunden zur Verfügung. Die Bedienungsanleitung befindet sich abgedruckt auf der Verpackung oder liegt dem Gerät bei.

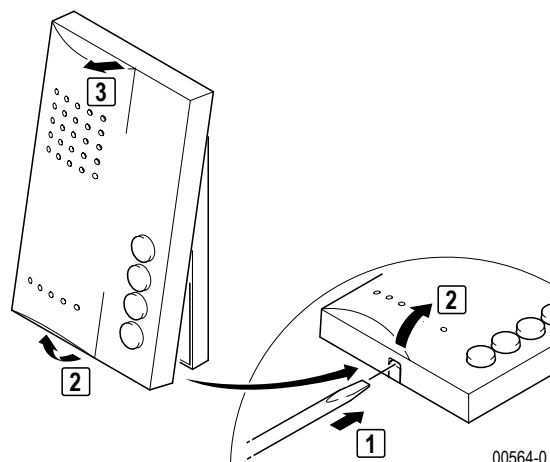

00564-0

## Aufputzmontage

► Bitte entnehmen Sie die Klemme der Verpackung.

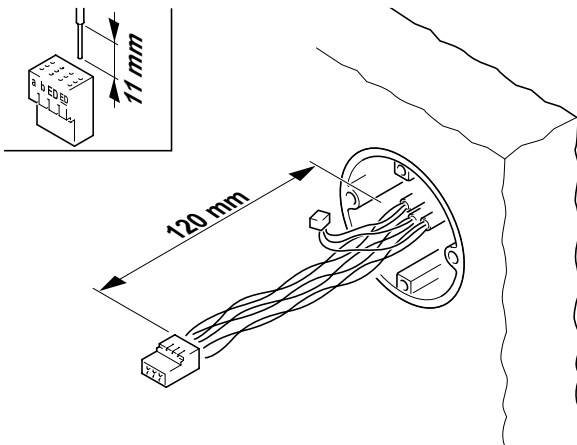

00002-0

**A**

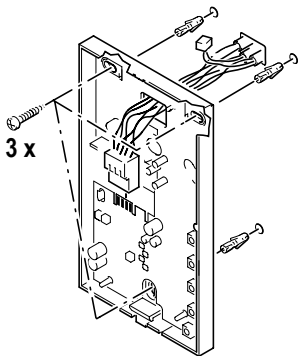

**A Wandmontage**

**B**

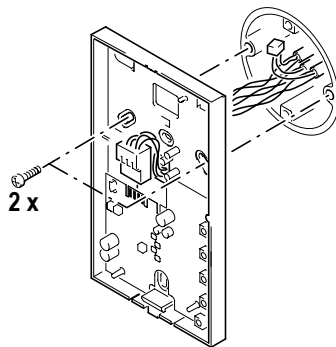

**B Schaltdosenmontage**

00565-0

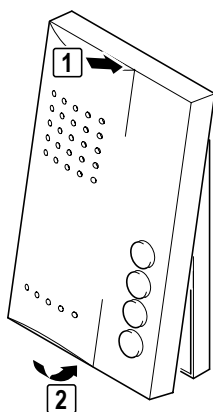

00567-0

## Montage als Tischgerät

Für die Montage benötigen Sie eine Tischkonsole 1 7310 und eine IAE/UAE 8- oder IAE/UAE 4-Anschlussdose.

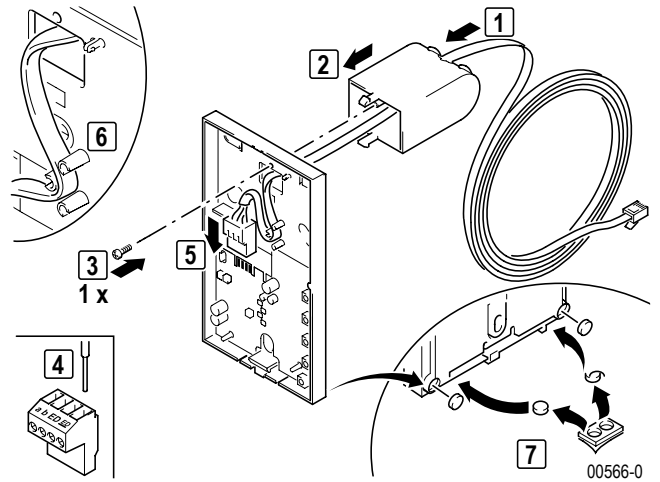

00566-0

► IAE/UAE-Anschlussdose gemäß Tabelle anschließen und montieren.



### Hinweise:

- Die weiße und rosa Ader können für Erweiterungsfunktionen verwendet werden.
- Bei Tischmontage die beiliegende Schraubklemme verwenden.

Adernfarbe Anschlusslei- tung 1 7310	TwinBus- Klemme	IAE/UAE8	IAE/UAE4
weiß	–	2	–
braun	a	3	3
grün	b	4	4
gelb	ED	5	5
grau	<u>ED</u>	6	6
rosa	–	7	–

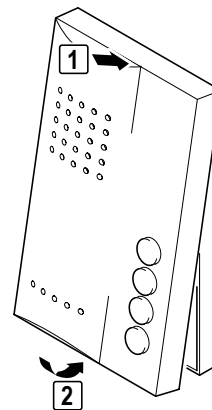

00567-0

## Anschluss

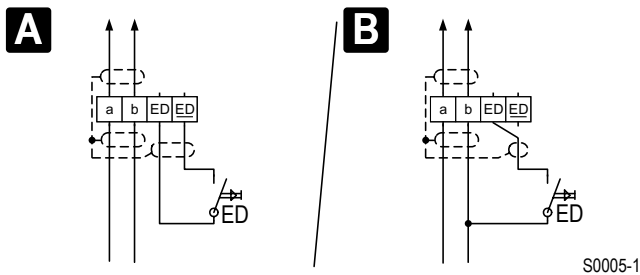

### A Standardanschluss

### B Anschlussoption Etagendrucker über 3 Adern

#### Anschlüsse

a, b Busklemme  
ED, ED Etagendrucker

- Die Abschirmung der ankommenden und abgehenden Leitung verbinden. Bei YR-Leitungen alle nicht benutzten Adern als Abschirmung verbinden.
- Bei Anschlussoption B Anschluss ED frei lassen und die Polarität der Busklemmen a und b beachten.
- Bei Parallelbetrieb mehrerer Kompakt-Sprechstellen, die auf einen Etagendrucker (ED) reagieren sollen, ist der Tastenadapter 1 4645 einzusetzen.

## Inbetriebnahme

Die Inbetriebnahme kann über die Kompakt-Sprechstelle oder über den Etagendrucker vorgenommen werden. Die Inbetriebnahme über den Etagendrucker ist sehr nützlich, wenn Sie keinen Zugang zu der Wohneinheit haben.

Damit der Bediener den Rufton der Hauptklingel ändern kann, ist die Hauptklingel bei einer Neueinstellung als erste Klingeltaste einzulernen. Für weitere Klingeltasten ist der Vorgang zu wiederholen.

Bei der Inbetriebnahme mit zwei Personen können Sie die Sprechanlage benutzen.





## Einstellschutz

Über das TwinBus Netzgerät können die angeschlossenen Sprechstellen mit einem Einstellschutz gegen unbeabsichtigte Veränderungen gesichert werden.



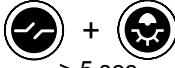

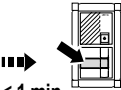
Einen aktivierten Einstellschutz erkennen Sie am negativen Quittungston beim Betätigen der Einstelltaste.

## Inbetriebnahme über die Kompakt-Sprechstelle

### Ein-Mann-Inbetriebnahme

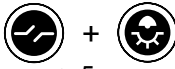
Tätigkeit	Ergebnis
 > 5 sec	
 < 1 min	

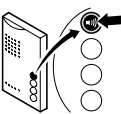
### Zwei-Mann-Inbetriebnahme

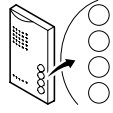
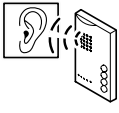
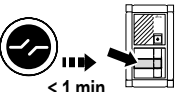
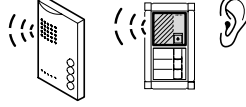
Tätigkeit	Ergebnis
 > 5 sec	
	
	
 < 1 min	



- ✓ kurzer Ton: Das Gerät ist betriebsbereit.
- ⊗ kein Ton: Zeitfrist überschritten.
- ⊗ langer Ton: Einlernvorgang ist fehlgeschlagen.



Wurde die Zeitfrist überschritten:

- Wiederholen Sie den Vorgang.

Ist der Einlernvorgang fehlgeschlagen:

- Prüfen Sie am TwinBus Netzgerät, ob der Einstellschutz aktiviert ist.
- Wurden bereits 10 Klingeltasten eingelernt, ist der Speicher der Kompakt-Sprechstelle voll. Löschen Sie ggf. alle Einstellungen und lernen Sie die benötigten Klingeltaster neu ein (nur bei Zugang zur Wohnung möglich).

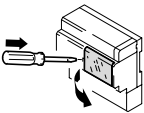
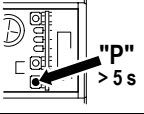
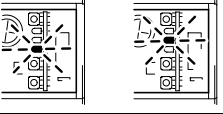
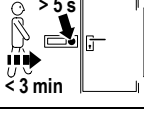
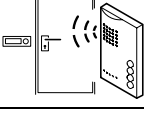
## Inbetriebnahme mit dem Etagendrucker

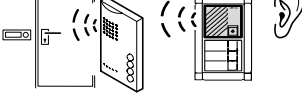
Tätigkeit	Ergebnis
	
	
	
	



- ✓ kurzer Ton: Das Gerät ist betriebsbereit.
- ⊖ kein Ton: Zeitfrist überschritten.
- ⊕ langer Ton: Einlernvorgang ist fehlgeschlagen.

Wurde die Zeitfrist überschritten:





- Wiederholen Sie den Vorgang.

Ist der Einlernvorgang fehlgeschlagen:

- Prüfen Sie am TwinBus Netzgerät, ob der Einstellschutz aktiviert ist.
- Wurden bereits 10 Klingeltasten eingelernt, ist der Speicher der Kompakt-Sprechstelle voll. Löschen Sie ggf. alle Einstellungen und lernen Sie die benötigten Klingeltaster neu ein (nur bei Zugang zur Wohnung möglich).

## Einstellungen löschen

Mit dieser Funktion werden alle Einstellungen und eingelernten Klingeltaster gelöscht. Bitte notieren Sie sich ggf. vor dem Löschen die vorhandenen Kundeneinstellungen.

Tätigkeit	Ergebnis
 +  + 	 
> 5 sec	



- ✓ kurzer Ton: Einstellungen wurden gelöscht.
- ⊖ langer Ton: Einstellungen wurden nicht gelöscht.

Wurden die Einstellungen nicht gelöscht:

- Prüfen Sie am TwinBus Netzgerät, ob der Einstellschutz aktiviert ist.
- Wiederholen Sie den Vorgang.

# Hinweis für den Elektroinstallateur:

**Stellen Sie diese Bedienungsanleitung bitte Ihrem Kunden zur Verfügung.** Clue for the installer: Please put this instruction manual at the clients disposal. **Nous recommandons aux installateurs électriques de remettre le manuel d'utilisation aux clients.** Aanwijzing voor de installateur: Deze gebruiksaanwijzing aan de klant ter beschikking stellen. **Til elinstallatøren: De bedes give denne betjeningsvejledning til slutbrugeren.** Υπόδειξη στον Ηλεκτρολόγο: Παρακαλούμε να δώσετε στον πελάτη σας αυτή την Οδηγία χρήσης.

**Funktion.** Function.  
**Fonction.** Functie.  
**Функция.** Λειτουργία

**Tätigkeit.** Activity.  
**Activité.** Actie.  
**Arbejde.** Ενέργεια

**Ergebnis.** Result.  
**Résultat.** Resultaat.  
**Resultat.** Αποτέλεσμα

	1.	
	2.	

1) Optional mit Schaltgerät 14981, z.B Licht schalten. **With optional 14981 switching device. e.g. switch light.** En option avec unité de commande 14981, par ex. commander la lumière. **Optioneel met schakelunit 14981, bijv. om het licht aan te schakelen.** Kan udstyres med fjernomskifter 14981, f. eks. til at tænde og slukke for lys. Εναλλακτικά με μηχανισμό διακόπτη 14981, π.χ. εναλλαγής φωτισμού.